



地址：湖南省长沙市岳麓区麓谷大道 677 号中联重科麓谷工业园
服务热线：400-800-0157

版权所有 © 2021 中联重科，保留所有权利。未经中联重科书面许可本目录任何部分的内容不得复制或抄袭用于任何目的。
本样本中提供的信息仅供参考，具体参数及配置以实际出厂为准，图片中产品或其中设备的颜色因印刷原因可能与实际稍有差别。

中联重科“极光绿、星耀灰、砂砾灰”颜色组合
已取得注册商标保护



www.zoomlion.com

ZOOMLION TRUCK MIXER

中联重科
混凝土搅拌运输车





CONTENTS 目录

科技创新	发展历程	产品介绍	产品型谱	中联重科搅拌车在全球
01 / 02	03 / 04	05 / 13	14 / 16	17 / 18

TECHNOLOGICAL INNOVATION

科技创新

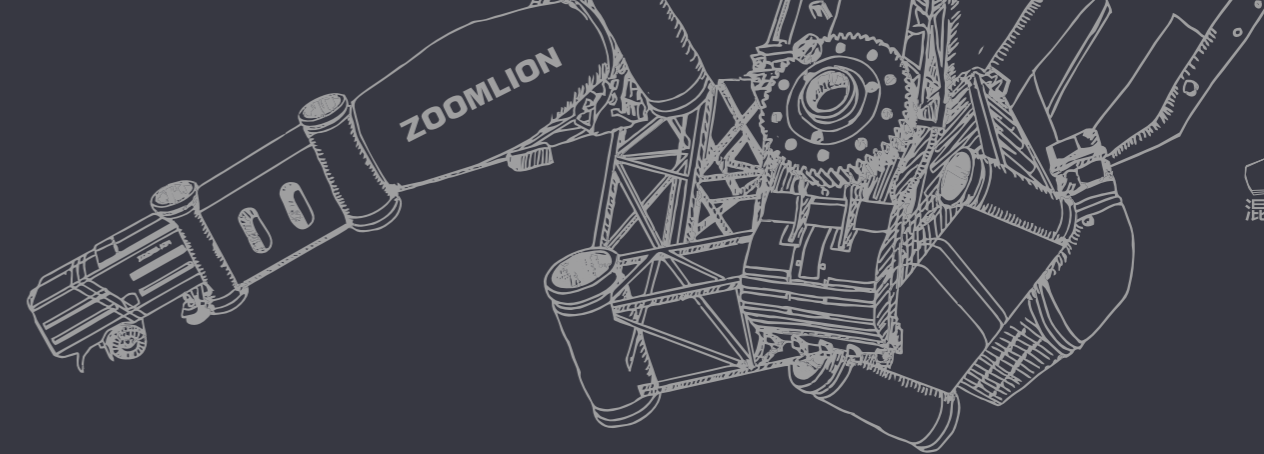

ZOOMLION
中联重科 TRUCK MIXER
混凝土搅拌运输车

标准制定者

Industry Standard-setter

- 中联重科继承了国家建设部长沙建设机械研究院的技术优势
- 建有国家混凝土工程机械技术中心，博士后流动站
- 中国工程机械协会混凝土机械分会会长及秘书长单位，混凝土机械标准化分技术委员会秘书处单位，中国工程机械学会混凝土机械分会会长及秘书长单位
- 先后完成重大科研课题多项，负责制（修）订国家行业标准多项，多项混凝土机械有效标准的制、修订归口单位，行业技术全覆盖

国家标准

- 混凝土机械术语
- 混凝土泵车
- 混凝土泵
- 混凝土搅拌运输车
- 混凝土布料机
- 混凝土搅拌站（楼）



国际标准

ISO 19720-1 《混凝土及灰浆预制机械与设备第一部分 术语和商业规格》



国家混凝土工程技术研究中心

National Concrete Engineering Technology Research Center



国家建筑机械重点试验平台

National Key Test Platform For Construction Machinery



行业先进的自动化生产线

Industry Advanced Automatic Production Line



DEVELOPMENT HISTORY

发展历程

作为中国混凝土机械设备的龙头企业、混凝土搅拌运输车行业标准的主起草单位，中联重科始终致力于为客户提供更可靠、经济、智能、安全、低耗、环保的混凝土搅拌运输车，为客户创造最大价值。

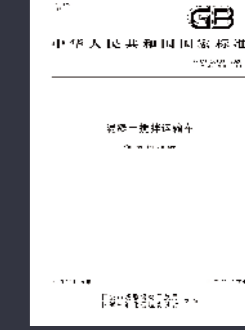
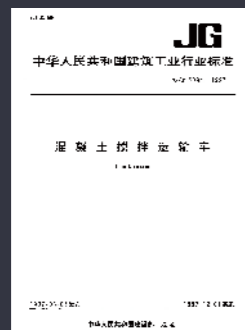

1986

中国的第一台搅拌车
由中联重科的前身建机院设计



1997

诞生于中联重科前身长沙建机院JG/T 5094-1997《混凝土搅拌运输车》

2000

起草行业标准QC/T 667《混凝土搅拌运输车技术条件》

2009

组建混凝土行业唯一的国家级混凝土机械工程技术研究中心



2010

起草国家标准GB/T 26408《混凝土搅拌运输车》

2011

中国第一款符合标准国三LTM搅拌车



2013

全系列国四LTM搅拌车



2015

全系列国五4.0搅拌车



2018

参与起草国际标准ISO/TC 19711/SC1《Building construction machinery and equipment-Truck mixers》

2019

业内首家发布轻量化搅拌车升级版



2020

国家标准GB/T 26408《混凝土搅拌运输车》修订

PRODUCT

MODEL SPECTRUM

产品介绍

混凝土搅拌车整体亮点

Overall Highlights Of Concrete Mixer

1

成熟专业底盘
满足多样化需求

2

独家核心技术
上装质佳寿命长

3

轻量化可靠设计
合规安全容量大

4

整机可靠油耗低
极致运营降成本

5

智能互联e管家
设备尽在掌控中



PRODUCT

MODEL SPECTRUM

产品介绍

成熟专业底盘 满足多样化需求

Professional Chassis To Meet Diversified Needs

01 源自专业重卡的全系列底盘

A Variety Of Chassis From Professional Truck Companies



中国重汽

专注于工程车 工况适应性广



一汽解放

行业销量第一 低能耗高效率



陕汽重卡

一流动力系统 更智能更稳定



二汽东风

行业最轻底盘 节能减排先锋



02 整车配置兼顾通用性与先进性

Universal And Advanced Configuration Of The Complete Vehicle

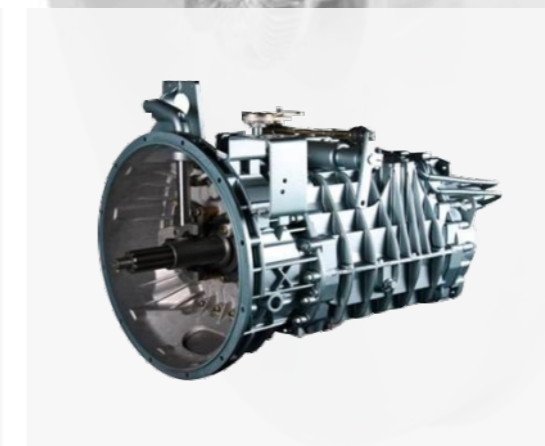

- 发动机：潍柴、锡柴、中国重汽曼、康明斯、东风DDI（沃尔沃）
- 动力类型：柴油、CNG、LNG、纯电动
- 其他配置：通过专业、全面匹配性测试的最优品牌组合

PRODUCT

MODEL SPECTRUM

产品介绍

独家核心技术 上装性能高寿命长

Exclusive Core Technology With High Performance And Long Life

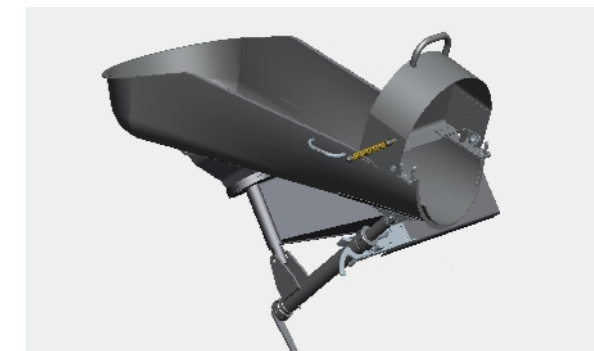
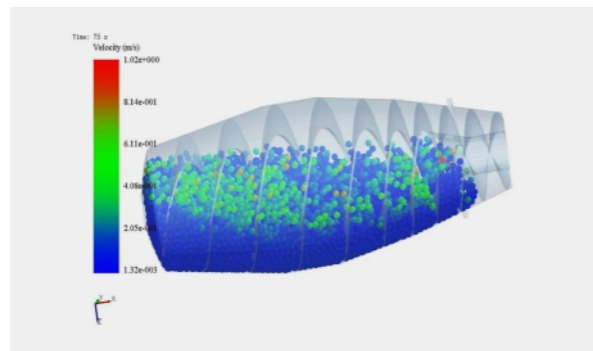
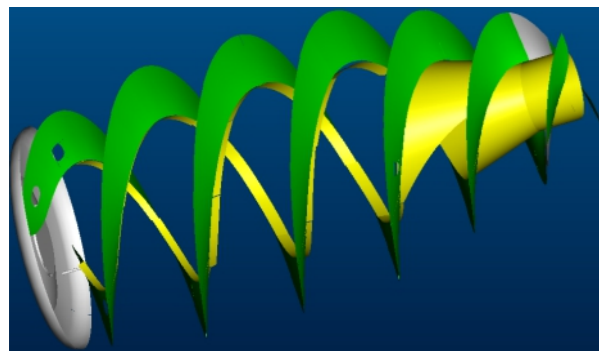

01

发明专利——第四代T型叶片

Generation T-shapad Blade

- **专利技术**：行业唯一授予T型叶片发明专利的企业；
- **匀质性更好**：可实现“二次搅拌”，极大提高混凝土匀质性；有效解决机制砂混凝土的离析问题。
- **行业领先**：砂浆密度、粗骨料相对误差皆处于行业领先水平；
- **超长寿命**：保护主叶片，阻止叶片径向撕裂，搅拌叶片使用寿命提高20%以上。

02

全球首创——流变学技术

Heology Application

- **搅拌性能更强**：从根本上解决混凝土离析，混凝土质量更高；
- **进出料速度大幅度提高**：进、出料速度提高30%，施工效率更高；
- **残余率更低**：残余率降低至0.5%以下，行业最低。

03

料磨料技术

Material Abrasive

- **保护进料斗**：通过临时积料降低搅拌站下料冲击，降低磨损；
- **使用寿命长**：中联重科“料磨料”，进料斗寿命突破3万方，整体寿命高出竞品约70%。

04

接料斗自动锁紧

Connected To Hopper Automatic Lockin

- **专利技术**：具有独立知识产权的自动锁紧式接料斗；
- **结构巧妙**：操作方便，接料可靠。

05

便捷可靠的后台双边操纵

Convenient Reliable Bilateral Backstage Control

- **专利技术**：具有独立知识产权的免维护操作系统；
- **左右操纵**：左右双边可操作，满足多种工况需求。

06

举升式出料主槽

Lifting Discharge Main Slot

- **安全可靠**：螺纹自反锁，不会突然下落；
- **操作轻便**：手摇式结构，摇力小于3公斤。

PRODUCT

MODEL SPECTRUM

产品介绍

轻量化可靠设计 安全容量大

Lightweight And Reliable Design With Large Safety Capacity

离散元技术应用

- 行业内首家应用离散元技术设计搅拌筒
- 重量降低13%，寿命提升10%

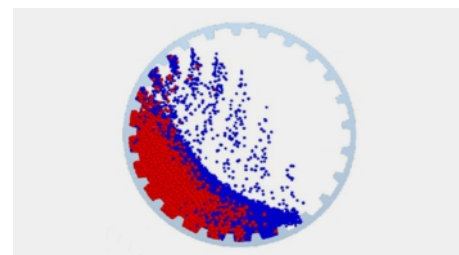

拓扑优化新结构

- 应用拓扑优化改进产品结构
- 结构件重量降低10%，寿命提升5%



高性能新材料

- 新技术、新材料应用
- 整车减重6.5%

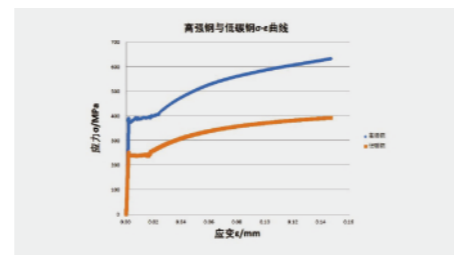

发动机、变速箱、车桥轻量化

- 发动机采用整体优化，采用铝合金飞轮壳和前油封
- 变速箱采用铝壳变速箱+铝合金离合器泵
- 车桥通过有限元分析，选用新材料，增加桥壳强度



车架轻量化

- 应用高强度钢，确保安全可靠
- 长期高负荷运行及复杂路面车架不变形
- 整体布局优化，保证承载能力

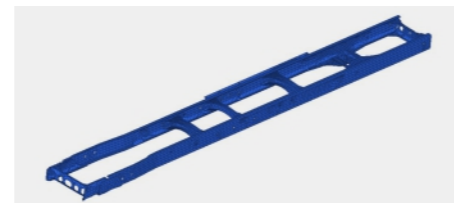

整机可靠油耗低 极致运营降成本

Reliable And Low Fuel Consumption Results In Lower Operating Costs

- **高出勤率**：10万公里可靠性验证，关键部件零故障
- **节油**：发动机根据实际工况自动调节输出模式，平均节油10%以上
- **工况自适应**：优化整机动力匹配，满足搅拌车不同使用工况



倾翻试验台

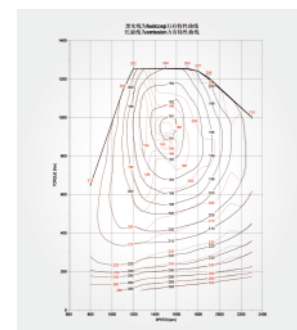

发动机油耗曲线

极致运营降成本

动力匹配及
载荷模式自动切换

综合油耗
5-10%↓

载荷模式切换降油耗

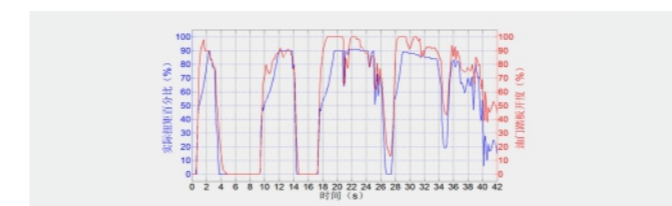

整车与底盘动力匹配曲线

整机可靠高出勤

- 应用离散元技术分析搅拌筒结构，采用中联独有国家发明专利T型叶片，配置搅拌臂，增强搅拌混凝土匀质性，搅拌筒使用寿命8年以上；
- 副车架、后台等关键件10万公里零故障，料磨料进料斗使用寿命超3万方。

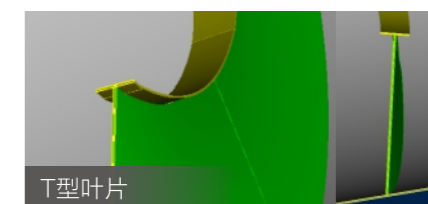

T型叶片

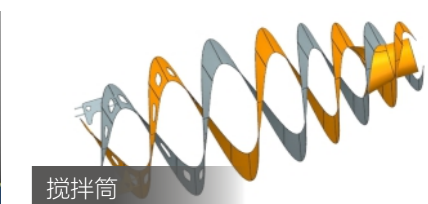

搅拌筒

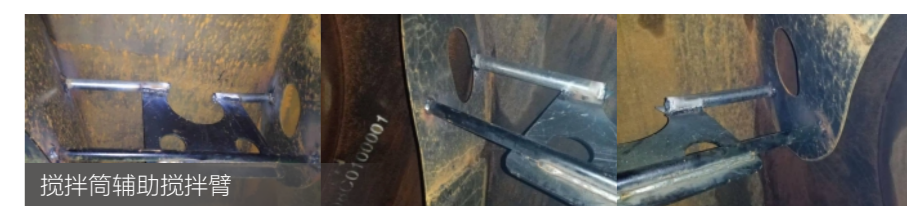

搅拌筒辅助搅拌臂

PRODUCT

MODEL SPECTRUM

产品介绍

智能互联e管家 设备尽在掌控中

Intelligent Internet E Butler Equipment In Control



智能秘书 e管家

- 设备实时远程监控
- 服务一键即达
- 高效便捷的电子合同

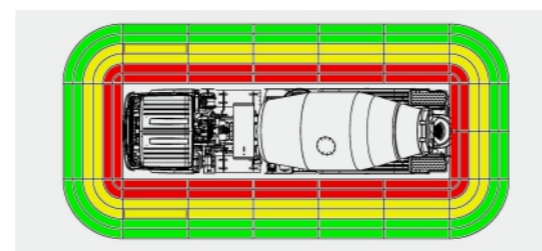

行业首创EVM安全系统

- 全视角:实时监控搅拌车周围环境,提高行车安全;
- 主动安全识别:限高预警及障碍物主动视频切换,多盲区主动预警。

- 选装
- 中联盒子
- 摄像采集模块
- 车载屏幕
- 异常驾驶行为分析系统

PRODUCT TYPE

SPECTRUM

产品型谱

型号	ZLJ5312GJBE6F	ZLJ5318GJBEF	ZLJ5312GJBJ6-L2	ZLJ5312GJBJC5F-L2	ZLJ5312GJBJH6F-L2	ZLJ5312GJBJW5F-L2	
版本	8F-C6版	8F-B2版	8F-C版	8F-C版	8F-C6版	8F-C6版	
整车							
整备质量	kg	13760	12290	13590	13800	13935	13590
外廓尺寸(长×宽×高)	mm	9910×2525×3960	9685×2500×3960	9845×2550×3980	9820×2550×3960	9830×2550×3960	9700×2550×3960
最小离地间隙	mm	237	211	294	314	248	294
进/出料速度	m ³ /min	≥4/≥3	≥4/≥3	≥4/≥3	≥4/≥3	≥4/≥3	≥4/≥3
出料残余	%	≤0.5	≤0.5	≤0.5	≤0.5	≤0.5	≤0.5
底盘(型号)		DFH1310A10	DFH1310B1	CA1310P1K15L1T4S2NE6A81	CA1310P27K2L1T4S2BE6A81	CA1311P27K15L1T4BE6A81	CA1311P1K2L1T4S2BE6A81
底盘品牌		东风	东风	解放	解放	解放	解放
驱动型式		8×4	8×4	8×4	8×4	8×4	8×4
发动机品牌		东风(沃尔沃)	康明斯	潍柴	康明斯	潍柴	潍柴
发动机型号		DDi75E350-60	D6.7NS6B320	WP10HNG350E60	L9NS6B340	WP8.350E61A	WP8.320E61A
额定功率	kW/r/min	257/2650	232/2300	257/1900	251/1900	257/2100	235/2100
排放标准		国VI	国VI	国VI	国VI	国VI	国VI
轮胎		12R22.5	11R22.5	12R22.5	12R22.5	12R22.5	12R22.5
轴距	mm	1995+2855+1350	1995+2855+1350	1900+3050+1350	1900+2950+1350	1900+2950+1350	1900+2950+1350
液压系统							
系统形式		闭式	闭式	闭式	闭式	闭式	闭式
供水系统							
水箱容积	L	450	450	450	450	450	450
供水方式		气压式	气压式	气压式	气压式	气压式	气压式

中联重科保留更改产品与规格的权利,最新详情请咨询中联当地销售机构。

PRODUCT TYPE

SPECTRUM

产品型谱



型号	ZLJ5318GJBJ6-L2	ZLJ5318GJBJCF-L2	ZLJ5318GJBJHF-L2	ZLJ5318GJBJWF-L2	ZLJ5312GJBL6F-L2	ZLJ5318GJBL2F-L2	ZLJ5318GJBLBEV	
版本	8F-B版	8F-B1版	8F-B2版	8F-B1版	8F-C6版	8F-B2版	8F纯电动	
整车								
整备质量	kg	13590	13750	13520	13400	13800	13450	15500
外廓尺寸 (长×宽×高)	mm	9700×2550×3960	9730×2550×3960	9790×2550×3960	9620×2550×3960	9855×2550×3960	9790×2550×3960	9850×2500×3900
最小离地间隙	mm	294	314	248	294	280	280	290
进/出料速度	m³/min	≥4/≥3	≥4/≥3	≥4/≥3	≥4/≥3	≥4/≥3	≥4/≥3	≥4/≥3
出料残余	%	≤0.5	≤0.5	≤0.5	≤0.5	≤0.5	≤0.5	≤0.5
底盘 (型号)	CA1310P1K15L1T4S2NE6A81	CA1310P27K2L1T4S2BE6A81	CA1311P27K15L1T4BE6A81	CA1311P1K2L1T4S2BE6A81	CA1311P27K15L1T4BE6A81	SX1319MB6F1	SX5310GJBM306N2	
底盘品牌		解放	解放	解放	解放	陕汽	陕汽	陕汽
驱动型式		8×4	8×4	8×4	8×4	8×4	8×4	8×4
发动机品牌		潍柴	康明斯	潍柴	潍柴	潍柴	潍柴	MC(曼技术)
发动机型号		WP10HNG350E60	L9NS6B340	WP8.350E61A	WP8.320E61A	WP8.350E61A	WP8.350E61A	TZ420XS001
额定功率	kW/r/min	257/1900	251/1900	257/2100	235/2100	257/2100	257/2100	250/1990
排放标准		国VI	国VI	国VI	国VI	国VI	国VI	“零”排放
轮胎		12R22.5	12R22.5	12R22.5	12R22.5	12R22.5	12R22.5	11.0R20
轴距	mm	1900+3050+1350	1900+2950+1350	1900+2950+1350	1900+2950+1350	1800+3000+1400	1800+3000+1400	1800+3000+1400
液压系统								
系统形式		闭式	闭式	闭式	闭式	闭式	闭式	电机直驱
供水系统								
水箱容积	L	450	450	450	450	450	450	450
供水方式		气压式	气压式	气压式	气压式	气压式	气压式	气压式

中联重科保留更改产品与规格的权利，最新详情请咨询中联当地销售机构。

型号	ZLJ5311GJBHT5F-L2	ZLJ5311GJBHT5F-L2	ZLJ5312GJBA5F	ZLJ5312GJBHN6F	ZLJ5318GJBHT2F -L2	ZLJ5318GJBHT2F -L2	ZLJ5312GJBL7F-L2
版本	8F-C6版	8F-C6版	8F-C版	8F-C6版	8F-B2版	8F-B2版	
整车							
整备质量	kg	13935	13935	13630	13690	13400	13800
外廓尺寸 (长×宽×高)	mm	9830×2500×3960	9830×2500×3960	9890×2525×3960	9925×2530×3960	9750×2500×3960	10200×2550×3960
最小离地间隙	mm	243	243	243	243	243	280
进/出料速度	m³/min	≥4/≥3	≥4/≥3	≥4/≥3	≥4/≥3	≥4/≥3	≥4/≥3
出料残余	%	≤0.5	≤0.5	≤0.5	≤0.5	≤0.5	≤0.5
底盘 (型号)	ZZ1317N306GF1	ZZ1317N306GF1	ZZ1315V3666F1	ZZ1317V306JF1	ZZ1317N306GF1	ZZ1317N306GF1	SX1319MB6F1
底盘品牌		重汽	重汽	重汽	重汽	重汽	陕汽
驱动型式		8×4	8×4	8×4	8×4	8×4	8×4
发动机品牌		MC(曼技术)	潍柴	MC(曼技术)	MC(曼技术)	MC(曼技术)	潍柴
发动机型号		MC07H.35-60	WP8.350E61	MC07.34-60	MC07H.35-60	MC07H.35-60	WP8.350E61A
额定功率	kW/r/min	257/2200	257/2100	251/2200	257/2200	257/2200	257/2100
排放标准		国VI	国VI	国VI	国VI	国VI	国VI
轮胎		12R22.5	12R22.5	12R22.5	12R22.5	12R22.5	12R22.5
轴距	mm	1800+3050+1350	1800+3050+1350	1800+3050+1350	1800+3050+1350	1800+3000+1400	1800+3000+1400
液压系统							
系统形式		闭式	闭式	闭式	闭式	闭式	闭式
供水系统							
水箱容积	L	450	450	450	450	450	450
供水方式		气压式	气压式	气压式	气压式	气压式	气压式

中联重科保留更改产品与规格的权利，最新详情请咨询中联当地销售机构。

ZOOMLION

MIXERS IN THE WORLD

中联重科搅拌车在全球

作为一家全球化的企业，公司全球网络布局完善；“本地化”海外发展战略的深入推进，更让中联重科品牌深“获”人心。公司产品遍布乌兹别克斯坦、俄罗斯、阿尔及利亚、塞内加尔、巴基斯坦、安哥拉、埃塞俄比亚、孟加拉、缅甸、泰国、印尼、菲律宾、越南等国家。



乌兹别克斯坦



俄罗斯：红星船厂



山西长治：搅拌车批量交付客户



北京：搅拌车批量交付客户



江苏南通：搅拌车批量交付客户



阿尔及利亚：住宅公寓建设项目



巴基斯坦：住宅公寓项目



菲律宾：娱乐城建设项目



湖南长沙：搅拌车批量交付客户



哥伦比亚：公寓住宅项目



哥伦比亚：曼哈顿经济特区建设项目



塞内加尔：水泥厂建设项目



孟加拉：港口办公区扩建项目



越南：钢铁厂建设项目



安哥拉：钢结构工程建设项目



埃塞俄比亚：铁路项目



缅甸：港建项目



泰国：曼谷北公园建设项目



印尼：雅万高铁项目



厄瓜多尔：水电站项目



巴西：高架桥建设项目



ZOOMLION SERVICE SYSTEMS

诚服务 · 心关爱 全程无忧服务体系

7×24小时服务热线

400-800-0157

157 服务承诺 · 全程保障

一全

7*24小时服务覆盖产品生命全周期

五快

快速响应：15分钟响应

快速到达：2小时到达（市内网点）

快速供应：常用配件24小时满足

快速支持：技术方案24小时提供

快速解决：一般故障24小时解决

七免

免费指导产品安装调试

免费提供产品技术培训

免费提供上门例检服务

免费提供产品专属服务

免费提供产品程序升级

免费提供产品GPS终端定位、运行管理

免费提供重难点施工解决方案

统一
服务热线

统一
服务平台

统一
服务标准

